

Pro 100



NewTec  
Design : Audio

# Pro 100

– eine neue Form des Klangs.

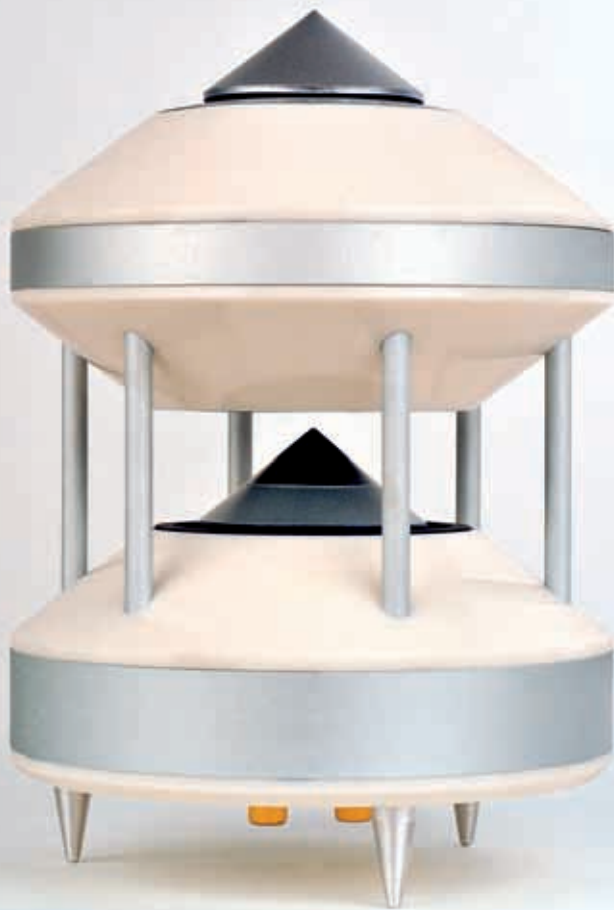

Die Kombination aus einer neuartigen Aluminiummembran und einem Resonanzkörper aus Corian® erzeugt ein harmonisches und zugleich wirkungsvolles Erlebnis über das gesamte Klangrepertoire in jeder Lautstärke.

Die weiche Klangfarbe formt eine angenehme, wohltuende Atmosphäre von sanfter Hintergrundbeschallung bis zur kraftvollen und präsenten Wiedergabe von hochwertigen Stereoaufnahmen in High End Qualität.

## Auf einen Blick

Funktionsprinzip	Zwei-Weg Satelliten-Lautsprecher 360° gleichmäßige Schallabstrahlung
Merkmale	Eigenständiges Design, farblich anpassbar Hochwertiges Material – Corian® Als Steh-, Wand-, Hänge- oder Tischsystem erhältlich Sehr gute Sprachverständlichkeit
Anwendung	Exzellente Klangqualität von sanfter Hintergrundmusik bis zur Wiedergabe von Stereoaufnahmen in High End Qualität Geeignet für Restaurants, Bars aber auch für Konferenzräume, Showrooms und den Home-Bereich

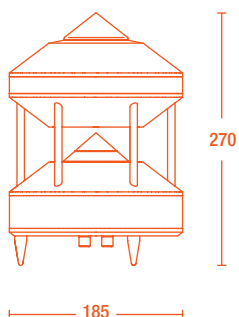
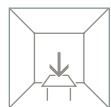
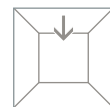
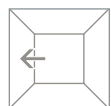
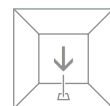

Pro 100

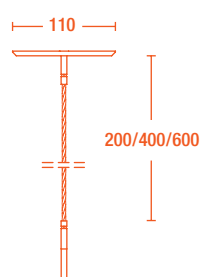

Hängevorrichtung

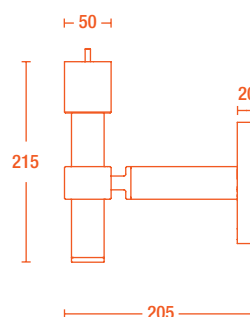

Wandhalter

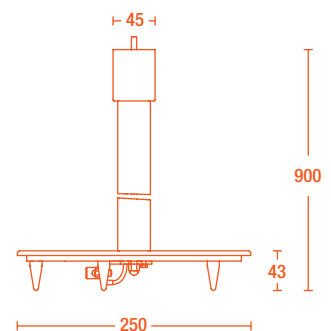

Standfuß

# Anwendungsbereiche

Raum definiert sich auch über Klang.

Eine gute Akustik beeinflusst das Wohlbefinden und verlängert die Verweildauer in Gastronomie, kundenorientierten Umgebungen oder in Wellnessbereichen.

Die kegelförmige Geometrie des Pro 100 erzeugt eine präzise, nicht zu ortende Schallabstrahlung welche durch die Verwendung einer Aluminiummembran zu einer angenehmen, brillanten Klangfarbe geformt wird. Das verwendete Material – Corian® – und die spezielle Bauweise mit der konischen zulaufenden Membran und dem gegenüberliegenden Hochtöner schöpft die volle Klangqualität auf kleinstem Raum aus und eignet sich für vielfältige Anwendungsbereiche. Vom Homekino mit einem außergewöhnlichen Klangerlebnis bis zur hochwertigen Stereowiedergabe und Diskobeschallung ist der Pro 100 einsetzbar. Die flexible Handhabung wird durch diverse Zubehörteile wie einen Standfuß, einen Wandhalter oder eine Hängevorrichtung für die Deckenmontage gewährleistet.

## Referenzen

Homekino, Gastronomie, Musikveranstaltungen  
Eingangsbereich Showroom BMW Pavillon, Berlin

Fitnessbereich Adler Thermae, Toskana



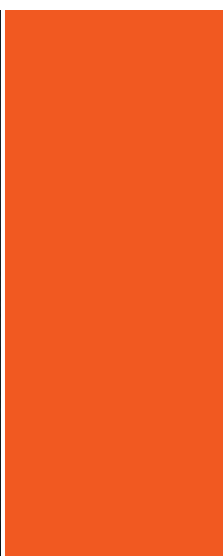
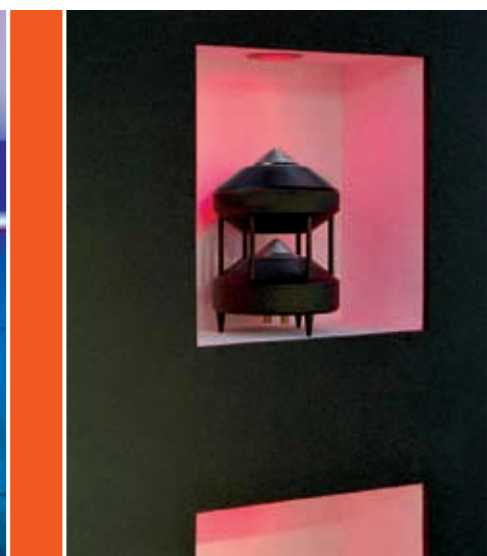
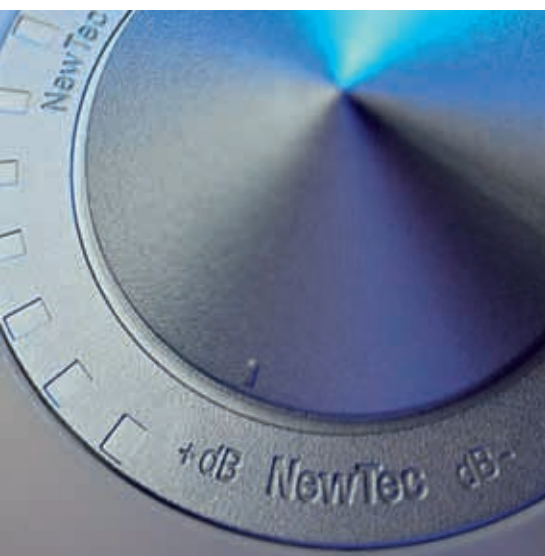

## Technische Daten

Bezeichnung	Pro 100
Typ	Zwei Wege Satelliten Lautsprecher für kraftvolle High End Beschallung
Prinzip	Breitband 2-Wege-Einheit mit aktiver Radialbeschallung über das gesamte Frequenzspektrum
Außenmaße B x L x H (in Sicht)	Ø 185 mm x 270 mm
Gewicht	4,5 kg
Gehäusekonstruktion	selbsttragend
Gehäuseausführung	Material Corian / Aluminium, Ausführung Nasslackierung
Farben	silber, weiß, anthrazit – alle RAL Farben auf Anfrage
Bestückung	1 NewTec M13 – 8633 by Scanspeak 1 Kalotten Hochtöner D2010 by Scanspeak
Hochton Anpassung	L-PAD Regler stufenlos regulierbar an der Oberseite
Impedanz	8 Ω
Magnetische Abschirmung	nicht vorhanden
Nenn- / Musikbelastbarkeit	100 Watt RMS / 180 Watt
Membran Material	Aluminium / Soft Dome
Max. NewTec Membran Hub	5 mm
Wirkungsgrad (1 W, 1 m)	83,5 dB (+ 6 dB auf 360°)
Maximum SPL mit Hochpass Filter	107 dB (active high pass 120 Hz / 18 dB - Oktave)
Übergangsfrequenz	5800 Hz (6dB - Oct. Butterworth)
Übertragungsbereich	125 - 20.000 Hz (+/- 3 dB)
Anschlüsse	Schraubklemmen (0 - 10 mm²) Messing 24K vergoldet Markierung Rot / Schwarz
Installationsmöglichkeiten	Ständer-, Wand-, Tisch- oder Hängelautsprecher
Zubehör	NewTec: Standfuß, Wandhalter, Hängevorrichtung





## Produktübersicht

### Die Cono Linie

-  Cono alto
-  Cono pendo
-  Cono solo
-  Cono duo

### Die Cono Linie mit Lichtintegration

-  Cono solo Lux  
Cono solo LED
-  Cono modulo

### Die Pro Linie

-  Pro 100
-  Pro 200
-  Pro 400

„Wir bringen Klang in Form.“

**NewTec**  
Design : Audio

Negrellistrasse 13B  
I – 39100 Bolzano, Italy  
Tel +39 0471 058 065  
Fax +39 0471 058 066

[info@newtec-audio.com](mailto:info@newtec-audio.com)  
[www.newtec-audio.com](http://www.newtec-audio.com)